

Dreame Pocket ^{Uni}

High-Speed Hair Dryer
User Manual

DREAME

EN	User Manual.....	01
JP	取扱説明書.....	19

IMPORTANT SAFETY INSTRUCTIONS

When using an electrical appliances, especially when children are present basic safety precautions should always be followed, including the following:

READ ALL INSTRUCTIONS BEFORE USING, KEEP AWAY FROM WATER

Wide voltage applicable description

This product supports a wide voltage input range of 100V to 240V worldwide and is suitable for voltage standards in multiple countries.

Adapter power and certification requirements

High-speed hair dryers are high-power household appliances. Please use a separate socket and avoid using extension cords. If you need to use a travel adapter, please choose one with safety certification, a rated power of $\geq 1300W$ and a maximum current of $\geq 13A$ to ensure safety.

Safety operation reminders

Users should operate strictly in accordance with the product manual and avoid using adapters that do not meet the above power and certification requirements.

Household use only.

DANGER-As with most electrical appliances, electrical parts are electrically live even when the switch is off:

To reduce the risk of death by electric shock:

1. Always "unplug it" immediately after using
2. Do not use while bathing.
3. Do not place or store appliance where it can fall or be pulled into a tub or sink.

4. Do not place in or drop into water or other liquid.
5. If an appliance falls into water, "unplug it" immediately.

Do not reach into the water.

WARNING : To reduce the risk of burns, electrocution, fire, or injury to persons.

1. An appliance should never be left unattended when plugged in. Turn off the switch and unplug the electrical cord when not use.
2. Close supervision is necessary when this appliance is used by children or individuals with certain disabilities.
3. Use this appliance only for its intended use as described in this manual. Do not use attachments not recommended by the manufacturer.
4. Never operate this appliance if it has a damaged cord or plug, if it is not working properly, or if it has been dropped, damaged, or dropped into water. Return the appliance to a service center for examination and repair.
5. Keep the cord away from heated surfaces. Do not pull, twist, or wrap the cord around the appliance.
6. Never block the air openings of the appliance or place it on a soft surface, such as a bed or couch, where the air openings may be blocked. Keep the air openings free of lint, hair, and the like.
7. Never use while sleeping.
8. Never drop or insert any object into any opening or hole.
9. Do not use outdoors or operate where aerosol (spray) products are being used or is being administered.
10. Do not use an extension cord with this appliance.
11. Do not direct hot air toward eyes or other heat sensitive areas.

12. Attachments (when furnished) may be hot during use. Allow them to cool before handling.
13. Do not place appliance on any surface while it is operating.
14. While using the appliance, keep your hair away from the air inlets.
15. Do not operate with a voltage converter.
16. Do not use an appliance whose cord has become twisted, bent or otherwise damaged.
17. If the supply cord is damaged, it must be replaced by the manufacturer or its service agent or a similar qualified person to avoid a hazard.
18. This product persons with physical, sensory, intellectual deficiencies, or limited experience or knowledge under the supervision of a parent or guardian to ensure safe operation and to avoid any risk of hazards. Cleaning and maintenance shall not be made by children without supervision
19. If the supply cord is damaged, it must be replaced by the manufacturer or its service agent or a similar qualified person to avoid a hazard.
20. Do not use this appliance near bathtubs, showers, basins or other vessels containing water.



21. When the hairdryer is used in a bathroom, unplug it after use since the proximity of water presents a hazard even when the hairdryer is switched off.

22. For additional protection, the installation of a EN residual current device (RCD) having a rated residual operating current not exceeding 30 mA is advisable in the electrical circuit supplying the bathroom. Ask your installer for advice.

SAVE THESE INSTRUCTIONS

Power Cord & Plug

- Do not use the hair dryer if the power cord or power plug is damaged or overheated, as this may cause burns, electric shocks, or cause fire due to a short circuit.
- Do not use the hair dryer if the power plug that is plugged into the power outlet is loose, as this may cause burns, electric shocks, or cause fire due to a short circuit.
- Do not plug in or unplug the power plug with wet hands, as this may result in electric shocks and injury.
- Do not use the hair dryer if the power cord is tied together, as this may cause electric shocks, or cause fire due to a short circuit.
- Do not damage, modify, forcefully bend, pull, twist, or squeeze the power cord, nor place heavy objects on top of it, as this may cause electric shocks, or cause fire due to a short circuit.
- Do not pull the power cord when unplugging the power plug. Make sure to hold the power plug when unplugging it. Otherwise, the power cord may get damaged, cause burns, cause electric shocks, or cause fire due to a short circuit.
- Completely and directly plug the power plug into a 120V~ electrical outlet. Do not use a power strip or extension cords, as this may cause electric shocks, or cause a fire due to a short circuit.
- Make sure the hair dryer is unplugged when not in use as well as prior to performing any maintenance or repairs.
- Keep the power cord away from heat sources and other places that may compromise its protection.

Usage & Storage

- Do not block or insert foreign objects into the air outlet and air intake, as this may cause burns, electric shocks, or cause fire due to a short circuit. Do not immerse this hair dryer in water.
- Do not use this hair dryer in humid environments. Keep the hair dryer dry, otherwise it may cause electric shocks.
- Do not use the hair dryer in environments where aerosol (spray) products are used or where there are flammable sources.
- Do not leave the hair dryer unattended when it is turned on, as this may result in a fire due to a short circuit.
- Do not store the hair dryer in a highly humid environment, as this may cause electric shocks, or cause fire due to a short circuit when using the hair dryer.
- Do not store the hair dryer within the reach of children and infants, as this may result in electric shocks and injury.
- Do not repair, disassemble, or modify this product yourself, as this may cause injury or fire due to malfunctioning. Please contact the customer service via <https://global.dreametech.com>.
- Do not place the hair dryer on its air intake while it is turned on, as this may cause the heating coil to overheat, which may result in a fire.
- Do not immerse the body of the hair dryer containing electrical components in water or other liquid. If the hair dryer falls into water, unplug it immediately and do not continue to use it even after it is dry.

- This hair dryer is equipped with a non-self-resetting thermal safety cut-off to prevent overheating. If the hair dryer is cut off due to overheating, unplug it from the power outlet and allow it to cool down.
- Do not touch hot surfaces such as the air outlet during use or immediately after turning off the hair dryer to avoid burns.
- Do not touch the power plug or any part of the product with wet hands to prevent electric shocks.
- Do not use this hair dryer for any purpose other than drying hair, and do not use it on pets nor use it to dry shoes or clothes, etc., as this may cause burns, or cause fire due to a short circuit.

EN Package Contents

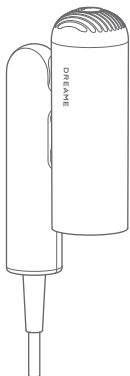

Dreame Pocket
High-Speed Hair Dryer



Unfrizz Nozzle

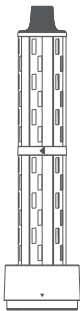

32mm Curling Nozzle
(left)

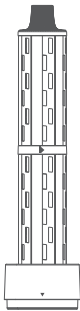

32mm Curling Nozzle
(right)

(Some accessories may not be included. For more accessories, please visit www.dreame.tech or Dreame's official flagship store.)

Getting started

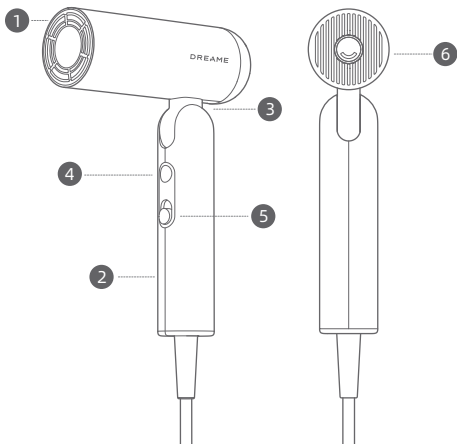

- 1 Air Outlet Vent
- 2 Handle
- 3 Shaft
- 4 Temperature settings/
Airflow temperature
indicator light
- 5 On/Off Switch & Speed
Settings
- 6 Removable Airflow
Filter
For safety reasons, do not
use the hair dryer without
the airflow filter.



These symbols mean "Do not use while bathing or showering."

Illustrations of the hair dryer, accessories, and user interface in the user manual are for reference purposes only. The actual product may vary due to product updates and improvements.

Settings

On/Off Switch & Speed Settings

Slide up and down to quickly switch between the two speed settings.

Make sure that the switch is turned off before plugging the hair dryer in.

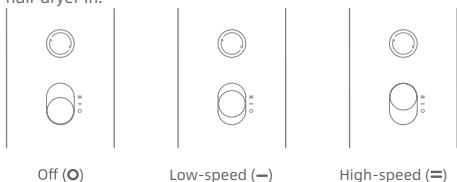

Temperature Settings

Press to cycle through the four heat settings: cold air, warm air, hot air, and hot/cold cycle.

Press and hold to switch to coldair, the temperature will return to its previous state after letting go of the button.

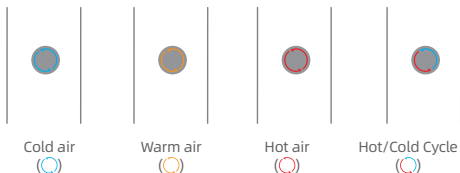

Blows cold room temperature air suitable for hair styling.

Perfect temperature to avoid heat damage when blow drying your hair.

Suitable for quickly drying wet hair.

7s of hot air followed by 5s of cold air to reduce heat buildup.

Quickly Switch To The Cold Temperature

Press and hold the temperature button (blue circle) to quickly switch to the cold temperature setting for styling. Release the temperature button to revert to the original temperature settings.

Hair Dryer Configurations

Pocket offers three transformable modes for convenience in various scenarios.



"N" Shape: Folded form for easy storage.

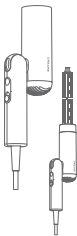

"1" Shape: Use curling barrels of different directions to create curl styling.

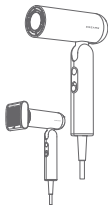

"7" Shape: Allows using the flyaway barrel for a smooth and straight style while drying hair.

Create a Smooth and Straight Hairstyle

Use the Unfrizz Nozzle

The combination of three-stage acceleration and streamlined surfaces create a powerful suction air flow that straightens your hair and smooths flyaways. Use with a comb to add a natural curve.

Step 1

Dry your hair with the Dreame Pocket hairdryer

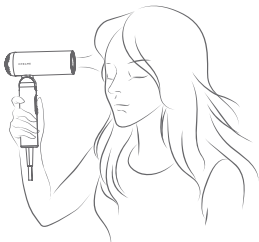

Step 2

Attach the Unfrizz Nozzle, arrow indicates the direction of airflow, hold the nozzle close to your hair so that the strands are drawn to the nozzle, then slowly move the nozzle down until you reach the ends. Use on blow-dried hair to smooth flyaways.

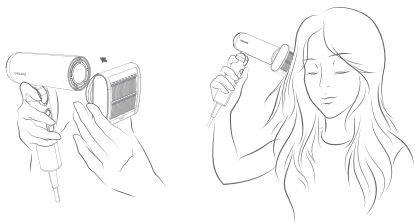

Create a Smooth and Straight Hairstyle

Step 3

When you are done using the nozzle, let it cool down before removing it by grasping both sides of the nozzle.

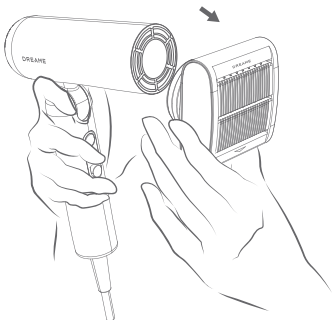

EN Create a Curly Hairstyle

Use the curling nozzle

The suction curling nozzle lets you blow dry and style at the same time, saving you time and preventing damage to the hair.

Step 1

Dry your hair with the Dreame Pocket hairdryer.



Step 2

Before use, determine the direction of auto-wrap barrel to be used and choose the appropriate auto-wrap barrel. Install the curling nozzle as instructed and rotate it into place.

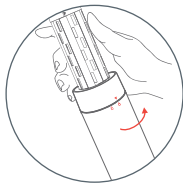
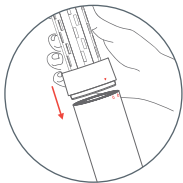

Create a Curly Hairstyle

Step 3

Take a section of hair, set the dryer to high-speed hot air mode, and bring the curling barrel close to the hair ends. The hair will automatically wrap around the barrel.

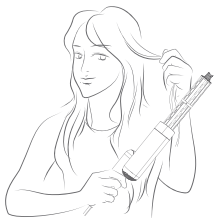

Step 4

Move the styler toward your head without rotating it. Hold it in hot air mode for 10 seconds.

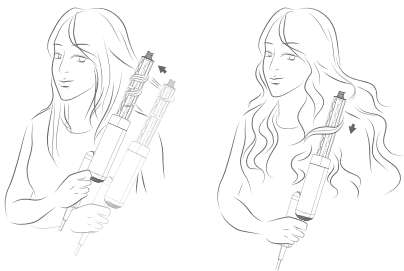

EN Create a Curly Hairstyle

Step 5

Long press the mode button to enter the one-touch cool air mode. Hold it for 5-10 seconds to set the curl. Turn off the device to release the hair section.

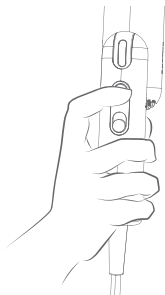

32mm Curling Nozzle (left)



32mm Curling Nozzle (right)

After use, allow the barrel to cool. Then follow the instructions to remove the barrel safely.

Cleaning and Maintenance

The removable airflow filter is fixed in place by snaps. Turn in the direction indicated to remove.

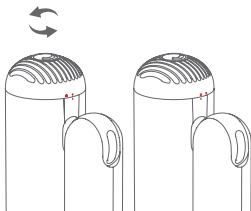

Rotating airflow filter

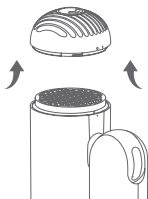

Remove the airflow filter

The metal filter needs to be cleaned regularly to prevent debris from building up and maintain a smooth flow of air.

EN Cleaning and Maintenance

Use a dry, lint-free cloth, soft brush or toothbrush to remove any debris stuck to the surface of the airflow filter or stainless steel filter.

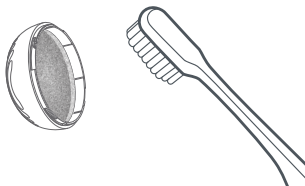

Cleaning airflow filter

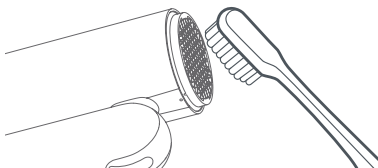

Cleaning Metal filter

 Do not rinse the metal filter with water as this may prevent it from working properly.

After cleaning, reinstall the airflow filter, making sure it snaps firmly back into place.

Basic Parameters

Product name	Dreame Pocket High-Speed Hair Dryer
Model number	AHD54
Rated voltage	100-240 V~
Rated frequency	50/60 Hz
Rated power	1300 W
Product dimensions	54×147×205 mm

JP 安全上のご注意

感電や火災による事故を防ぐため、ご使用前に必ず取扱説明書をよくお読みいただき、いつでも参照できるように大切に保管してください。

幅広い電圧に対応

本製品は、100V～240Vの幅広い入力電圧に対応しているため、電圧規格が異なる国でもご使用いただけます。

アダプターの電力/保証要件

高出力の家庭用電化製品である速乾ヘアドライヤーは、専用の壁コンセントに接続してご使用ください。延長コードは使用しないでください。旅行用アダプターが必要な場合は、安全性が保証されていて、定格電力が1300W以上または定格電流が最大13Aのものを選んで、安全にご使用ください。

安全操作通知

製品を使用する際は、必ずユーザーマニュアルの指示に従ってください。上記の電力/保証要件を満たさないアダプターは使用しないでください。

安全にお使いいただくために

- 小さなお子様には使用させないでください。障害を持つ方のご使用はお控えください。
- 本製品は、安全な使用方法およびその危険性を理解した方の監督の下、または適切な指示を受けている場合に限り、8歳以上のお子様、身体的・感覚的・精神的に障害をお持ちの方、経験や知識が不足している方がご使用いただけます。
- お子様のいるところで使用する場合は、十分注意してください。お子様が本製品で遊ばないように注意を払ってください。
- 本製品は、製品に記載されている定格電力情報に従ってご使用ください。また、安全のため、変換プラグや変圧器は使用しないでください。

- 洗面所の電気回路に定格残留電流30mA以下の漏電遮断器（RCD）を設置することをお勧めします。詳細はRCD取扱店にご相談ください。

警告



- バスタブ、シャワーなど水のある場所での使用は絶対におやめください。
- 水につけたり、浴室や湿気の多い所で使用しないでください。水がかかった場合、すぐに電源プラグをぬいてください、乾いた後すぐの使用もお控えください。
- 電源コードやコンセントが損傷・過熱している場合は使用しないでください。感電や火災の原因となります。
- コンセントの差し込みがゆるい場合は使用しないでください。感電や火災の原因となります。
- 濡れた手で電源プラグの抜き差しをしないでください。感電・けがのおそれがあります。
- 電源コードを束ねたまま使用しないでください。感電や火災のおそれがあります。
- 電源プラグはコンセントに直接しっかりと差し込んでください。延長コードの使用はお控えください。感電・火災の恐れがあります。
- お手入れ・点検時や使用しないときは、必ず電源プラグをコンセントから抜いてください。
- 熱源や安全性を損なう場所や、可燃物がある環境での使用と保管は絶対におやめください。
- 本製品を髪を乾かす目的以外に使用しないでください。ペットの毛や衣類・靴などの乾燥に使用しないでください。火災のおそれがあります。

使用中

- 吸気口と吹出口は絶対に塞がないでください。
- ご使用中は髪が吸気口に吸い込まれないようご注意ください。
- 使用中は吹出口とノズルが高温になります。やけどのおそれがあるため、手で触れないでください。
- 電源が入っている間は、吸気口を下にして置かないでください。ヒーターが過熱し、火災の原因となるおそれがあります。
- 本体を水などの液体に浸さないでください。万一、水中に落としてしまった場合は、すぐに電源プラグを抜き、使用を中止してください。
- 本製品には過熱防止のための安全装置が搭載されています。過熱して電源が切れた場合は、プラグを抜いて十分に冷ましてください。

使用後&保管方法

- 浴室や湿気の多い所に保管したり、水のかかりやすい所、洗面台の上などには置かないでください。
- 使用後は必ず電源プラグをコンセントから抜いてください。延長コードなどの使用はお控えください。
- 吸気口や吹出口を塞いだり、異物を入れたりしないでください。感電・ショート・火災の原因となります。
- お子様や乳幼児の手の届く場所に保管しないでください。感電・けがのおそれがあります。
- 電源プラグを抜くときは、コードを引っ張らず必ずプラグ本体を持って抜いてください。コードが損傷する恐れがあります。

使用後&保管方法

- ・電源コードを傷つけたり、改造する、無理に曲げる、引っ張る、ねじる、重いものを載せるなどの行為はおやめください。コードが損傷し、感電・ショート・火災の原因となります。
- ・電源コードが破損した場合は、危険防止のため直ちに使用を中止し、製造元、サービス代理店、または同等の資格を持つ技術者に交換を依頼してください。
- ・本製品を落としたり、強い衝撃を与えたりしないでください。
- ・本製品を自分で修理・分解・改造しないでください。点検、修理が必要な場合は、専門の方にご相談下さい。不具合が生じた場合は、カスタマーサポート (<https://www.dreametech.jp/>) までお問い合わせください。

故障かな？と思ったら

風が出ない、頻繁に停止する、内部が過熱する、煙が出るなどの異常が発生した場合は、ただちに使用を中止し、電源プラグを抜いてください。
カスタマーサポート

(<https://www.dreametech.jp/>) にお問い合わせください。そのまま使用すると、感電・けが・ショート・火災の原因となるおそれがあります。

JP 本製品について

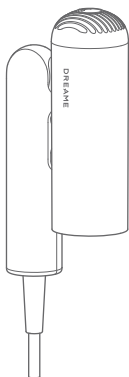

浮き毛抑制ツール

Dreame (ドリーミー)Pocket
速乾 ヘアドライヤー

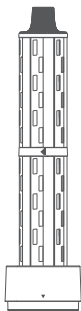

32mmカーリングノズル
(左)

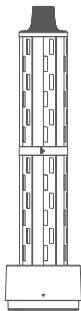

32mmカーリングノズル
(右)

(一部のアクセサリーは付属していない場合があります。その他のアクセサリーについては、www.dreame.tech またはDreameの公式フラッグシップストアをご覧ください。)

各部分の名称、付属品

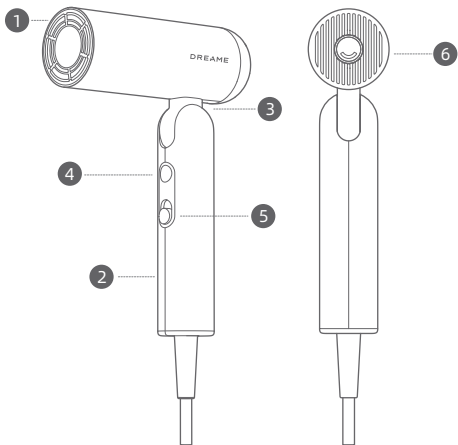

① 吹出口

② ハンドル

③ ハンドルの開閉

④ 風温切替ボタン

⑤ 電源風速切替スイッチ

⑥ 取り外し可能吸入口

※吸気フィルターを取り外した状態でドライヤーを使用しないでください。危険が生じる可能性があります。



これらの記号は、「入浴中またはシャワー中は使用しないでください」という意味です。

取扱説明書に掲載されているヘアドライヤー、付属品、ユーザーインターフェースのイラストは参照用です。実際の製品は、製品の更新や改良により異なる場合があります。

設定

電源、風量切替スイッチをスライドし、風量を調節してください。

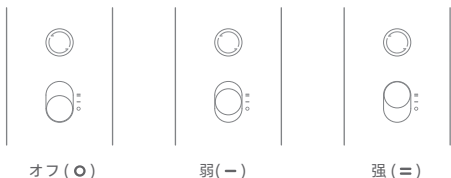

ボタンを押すたびに、モードが切り替わります。ボタンを押し続けると、押ししてる間冷風に変わり、離すと元のモードに戻ります。

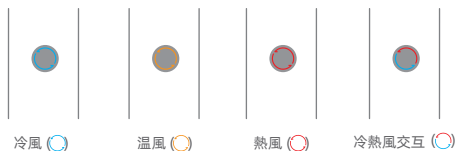

仕上げに冷風を当てるとセットを長持ち。

頭皮と髪に優しい温度で、過熱による髪のダメージを防止。

濡れた髪を素早く乾かすのに最適。

7秒間の熱風と5秒間の冷風を交互、髪の表面が整いツヤツヤの髪へ。

使用スタイル

Pocketは、様々なシナリオで便利な3つの変形モードを備えています。

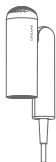

「N」型折りたたみ式収納

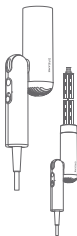

「1」型アイロン式カーリングモード

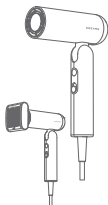

「7」型ドライヤー式

ストレート

浮き毛抑制ツール

3段階の風量調節と表面の均一な気流設計により、強力な吸引力を生み出し、髪をまっすぐに整え、広がりを効果的に抑えます。ロールブラシと使い合わせることで、自然なウェーブ感も演出できます。

1. ドリーミーPocketヘアドライヤーで髪を乾かします。



2. 浮き毛抑制ツールを取り付け、スイッチを「ON」にして髪に近づけます。髪がノズルに吸い込まれたら、髪の毛先までゆっくりとノズルを下方方向に移動させます。髪が乾いた状態で使用すると、広がりを防ぐのに効果的です。

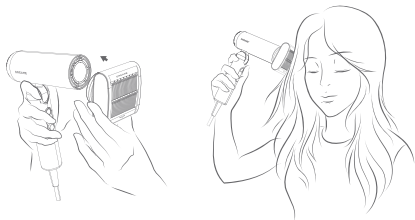

ストレート

3. 使用后、温度が下がってから、ノズルの両側を持ってお取り外してください。

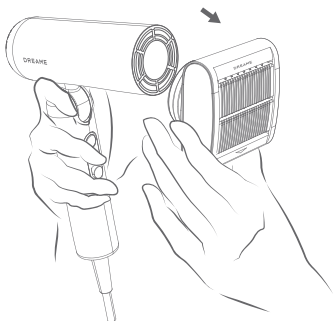

JP カール

カーリングノズル

自動吸引式カーリングノズルで、風で髪型を整えながら同時にスタイリングができ、時間の節約と髪へのダメージ軽減を実現します。

1. ドリーミーPocketヘアドライヤーで髪を乾かします。



2. カールの方向を確認し、指示通りに取り付け、所定の位置に回転させます。

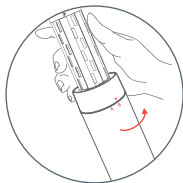
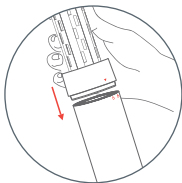

カール

3. 髪を1束取り、温風モードに設定し、カーリングノズルを毛先に近づけます。髪が自動的にノズルに巻きつきます。



4. 10秒経ってから、温度ボタンを長押しして、冷風モードに切り替え、電源を切ると髪が解きます。



JP カール

5. 使用後温度が下がってから、ノズルの先端を取り、お取り外してください。

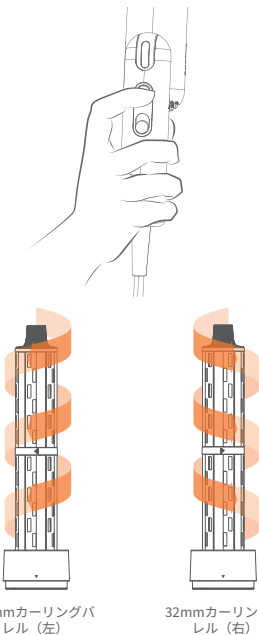

使用後は、バレルを冷まします。その後、指示に従ってバレルを安全に取り外します。

お手入れ

- お手入れのときは、必ず電源をオフにし、電源プラグをコンセントから抜いてください。月1回以上、定期的に吸込口と吹出口を清掃してください。
- 吸込口、吹出口にほこりや髪の毛などが付着すると、性能が低下するとともに故障や発熱などの原因になります。
- 吸込口、吹出口付近に整髪料などが付着していると、ほこりや髪の毛などが堆積しやすくなります。
- 本体に付着した整髪料などは、中性洗剤を3~5%に希釈した水に柔らかい布を浸してよく絞り、拭き取ってください。

吸込口

1. フィルターカバーを反時計回りに回し、取り外します。
 - 取り外したカバーを紛失しないようご注意ください。

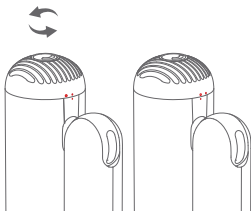

フィルターカバーの回転

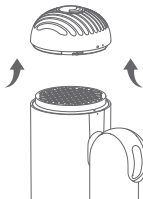

フィルターカバーの取り外し

吸込口

2. ほこりや髪の毛などを市販の柔らかいブラシなどで取り除きます。
- 取り除いたほこりや髪の毛などが本体内部に入らないように吸込口を下側に向けてください。
 - 強くこすらないでください。また、爪や硬いものでこすらないでください。特にフィルターを破損しないようご注意ください。
 - ほこりや髪の毛などが取りにくいときは、掃除機で吸い取っててください。

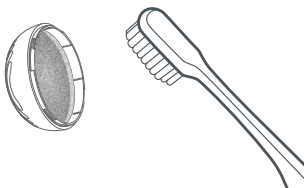

フィルターカバーの掃除

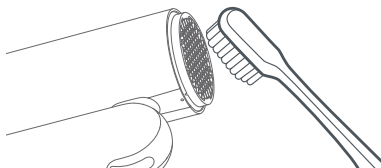

吸込口の掃除

3. 本体とカバーの向きと位置を合わせ、カバーを取り付けます。

基本パラメータ

製品名	Dreame (ドリーミー) Pocket 高速ヘアドライヤー
品番	AHD54
定格電圧	100-240 V ~
定格周波数	50/60 Hz
消費電力	1300 W
製品寸法	54 × 147 × 205 mm



User manual version number: V2.1

Service website: <https://global.dreametech.com>

Manufacturer: Dreame Trading (Tianjin) Co., Ltd.

Address: 2112-1-1, South, Finance and Trade Center,
6975 Yazhou Road, Dongjiang Bonded Port Area, Tianjin
Pilot Free Trade Zone, 300463 Tianjin, China

追觅产品包装图纸

图纸提供单位

追觅科技（天津）有限公司

项目名称

追觅Pocket Uni高速吹风机-英日版双棒-说明书

版本号

V2.1

设计时间

2025.09.25

责任设计师

谢会鑫

材质工艺要求

材质要求： 封面：157g金东太空梭哑粉纸，单面过油；
内页：68g晨鸣云镜

工艺要求： 胶装

颜色及专色：四色印刷

